

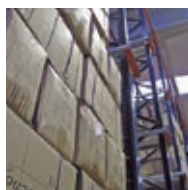

SISTEMAS DE AMARRE

2020-21





Desde su origen, PATACHO, S.L. ha orientado su filosofía empresarial a desarrollar un compromiso global ante sus clientes, proveedores y miembros de la empresa.

Tras 20 años en el mercado, el firme compromiso de la gerencia, y la participación de todos los niveles de la empresa, han permitido tener actualizado un sistema de gestión de calidad, que garantiza la satisfacción de nuestros clientes.

Nuestro compromiso empresarial se basa en compartir una misma orientación estratégica con una amplia diversificación de la oferta de productos, intentando mantener siempre una altísima competitividad en todos los mercados en los que estamos presentes sin bajar el listón en cuanto a calidad y servicio. Los resultados son visibles año tras año y las políticas de desarrollo y expansión así lo demuestran.

El departamento de Marketing está constantemente estudiando nuevos productos que se incorporarán al mercado en un futuro cercano, en el cual esperamos poder seguir contando con su inestimable colaboración.

Atentamente

Manuel M. Santamaría
Director





▼ La exigencia y compromiso con la calidad, el cumplimiento de las normas y estándares de calidad de carácter internacional es la base de trabajo de PATACHO, S.L. Sólo trabajamos con laboratorios notificados -nacionales e internacionales- que certifican y validan a través de exigentes ensayos la fiabilidad, seguridad y garantía de nuestros productos, y con ello la seguridad del usuario final.

► Los controles de producción anuales de nuestros productos Patacho se realizan en el laboratorio notificado AITEX, identificado con los números 0161.

ASOCIACIÓN DE INVESTIGACIÓN DE LA INDUSTRIA TEXTIL

Plaza Emilio Sala, 1

E-03801 Alcoy - Alicante (España).

Siguiendo las directrices del REGLAMENTO UE 2016/425 para la fabricación de E.P.I.

AMARRE DE CARGA PATACHO

Las cintas de amarre de PATACHO están fabricadas en poliéster de alta calidad. Se componen de un dispositivo de amarre (tensor de carraca) y de piezas de extremidad (ganchos y ojetes). Resisten grandes fuerzas de tracción, son ligeras, protegen la carga y son de larga duración.

Cinta textil: antes de la operación de cosido, debe tener una resistencia de rotura mínima del triple de la capacidad de amarre del sistema, definida en tracción directa. Partes metálicas: tensores y ganchos deben tener una resistencia de rotura mínima del doble de la capacidad de amarre del sistema, definida en tracción directa (todas las piezas están disponibles por separado en www.patacho.es).

TIPOS DE CINTAS DE AMARRE

1. CINTA UNA PIEZA:

La cinta de amarre una pieza se compone de una cinta y de un dispositivo de amarre (tensor de carraca). Con este tipo de cinta puede atar su carga en una sola vez.



2. CINTA DOS PIEZAS:

Consiste en:

- I. Una cinta corta equipada por una parte de un tensor y por otra parte de una pieza de extremidad como un gancho.
- II. Una cinta más larga con un extremo libre (la cinta) y por otro lado una pieza de extremidad. Se introduce el extremo libre en el tensor de carraca.

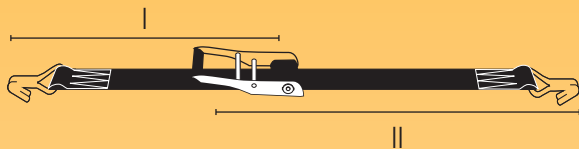

TIPOS DE TENSOR DE CARRACA

1. TENSOR TRADICIONAL:

Los tensores de carraca tradicionales se tensan activando la palanca con un movimiento de empuje.



2. TENSOR ERGO:

Los tensores de carraca ERGO se tensan con un movimiento de tracción que facilita la transmisión de fuerza sobre la cinta. Los tensores de carraca ERGO tienen una guía adicional para la cinta y se usan sobre todo para las cargas más pesadas.

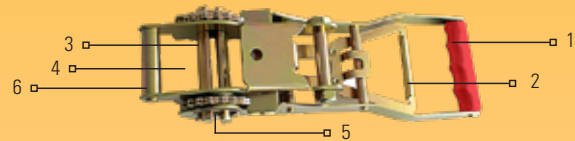

- 1 | Palanca
- 2 | Placa de bloqueo
- 3 | Guía
- 4 | Cinta
- 5 | Eje
- 6 | Guía adicional (solo en los tensores ERGO)

PRESENTACIÓN PRODUCTO

En la mejora constante de sus productos y servicios, Patacho, s.l. cuida la presentación y entrega de los mismos ofreciendo diversas soluciones de retractilados, bolsas, cajas etc, tanto para su colocación en estanterías como para el transporte y distribución de las unidades de producto desde el lugar de fabricación hasta el punto de venta, todo ello dependiendo del producto y de los requisitos específicos de distribución. A ello se suman las instrucciones y características que para cada producto podemos personalizar con las necesidades de cada cliente.

● ECOLINE RETRACTILADO



Las referencias marcadas con punto verde y sello ecoline se corresponden con la presentación retractilada del producto.

● BLÍSTER DE 1



Las referencias marcadas con punto rojo se corresponden con la presentación en blíster del producto.

NORMAS CE Y APLICACIÓN

Los sistemas de amarre se rigen por la norma EN 12195-2: Dispositivos para la sujeción de la carga en vehículos de carretera”, que establece los requisitos que deben cumplir los sistemas de amarre, desde su diseño y fabricación hasta su comercialización, con el fin de garantizar la salud y seguridad de los usuarios.

Según esta norma, la LC (capacidad de amarre) o la carga de trabajo se expresa en daN (décaNewton).

Detalles de la norma EN 12195-2:

EN 12195-2:

Dispositivos para la sujeción de la carga en vehículos de carretera

- El coeficiente de utilización de las piezas metálicas (piezas de extremidad, ganchos y tensores de trinquete) debe resistir una fuerza de al menos el doble del valor de la fuerza de rotura (factor de seguridad 1:2).
- El coeficiente de utilización de la cinta debe resistir una fuerza de al menos tres veces el valor de la fuerza de rotura (factor de seguridad 1:3).
- El sistema de amarre completo debe resistir una fuerza de rotura de al menos dos veces la valor de la capacidad de carga.

ETIQUETA DEL SISTEMA DE AMARRE

A (Parte invisible de la etiqueta)

Cosido en la cinta

Menciones obligatorias:

- A | Nombre del productor
- B | LC: lashing capacity¹
- C | Materia prima
- D | Código de trazabilidad
- E | Año de producción

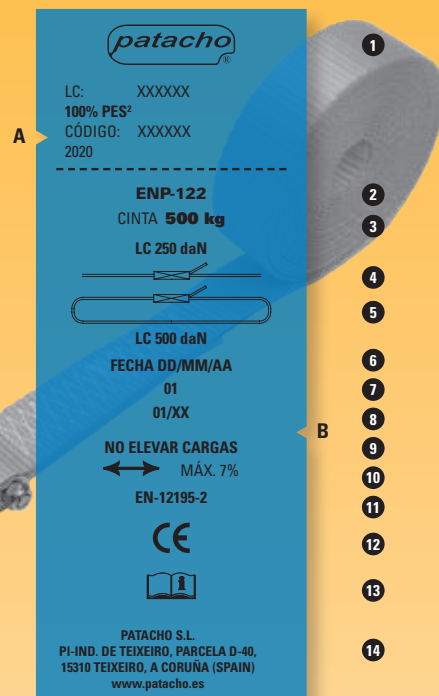
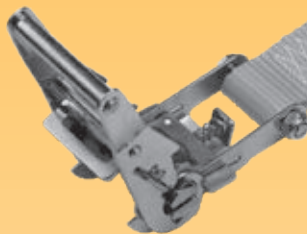

- 1 | Identificación fabricante/distribuidor (logo)
- 2 | Referencia
- 3 | Capacidad de amarre
- 4 | Tiro directo
- 5 | Tiro en U
- 6 | Fecha de fabricación
- 7 | Número de serie
- 8 | Lote
- 9 | Aviso «No usar para elevar cargas»
- 10 | Alargamiento
- 11 | Normas aplicadas
- 12 | Marcado CE
- 13 | Lea las instrucciones del equipo antes de utilizarlo
- 14 | Datos fabricante/distribuidor

¹ LC (lashing capacity) = la tensión máxima autorizada en las cintas de amarre (capacidad de amarre).

² MATERIA PRIMA: Se traduce en el color de la etiqueta: las etiquetas azules para las cintas en poliéster; las etiquetas marrones para las cintas en polipropileno.

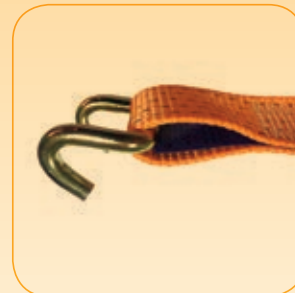

DETALLE ETIQUETA PROTEGIDA: Mejora la durabilidad de la etiqueta y la protege del desgaste por el uso continuado.

ESTIBA SEGURA DE LA CARGA

Cargar y estibar correctamente la mercancía en los vehículos de transporte por carretera es esencial para asegurar un trayecto seguro. Es muy importante que estas operaciones se efectúen conforme a las normas en vigor y a las legislaciones nacionales correspondientes sobre el tráfico, seguridad vial y protección del trabajador.

ANTES DE CARGAR EL VEHÍCULO:



- ✓ Asegúrese de que el vehículo es apropiado para la mercancía que transporta.
- ✓ Verifique que la plataforma de carga y la carrocería interior del vehículo estén limpias, en buen estado y sin deterioros.
- ✓ Determine el equipo de carga óptimo que necesita para la mercancía transportada.
- ✓ Determine qué sistemas de sujeción son los que mejor se adaptan a la carga (cierres, bloqueo, fijación superior, o combinación de estos sistemas).
- ✓ Determine el número y tipo de correas y/o cadenas que se utilizan para sujetar la carga de manera óptima, así como otros materiales (palés, perfiles angulares, protectores...).

DURANTE LA CARGA Y LA ESTIBA:



- ✓ No sobrepase la carga máxima (18 t) autorizada para el vehículo completo.
- ✓ Distribuya las cargas de acuerdo con la carga permitida por eje.
- ✓ Disponga del cargamento de manera óptima.
- ✓ Coloque las mercancías en función del orden de descarga previsto.

DURANTE LA CARGA Y LA SUJECIÓN:



- ✓ Verifique que el material de sujeción está en buen estado y no presenta ningún defecto.
- ✓ Asegúrese de que el material de sujeción está marcado de forma correcta y legible.
- ✓ Evite cualquier espacio libre inútil entre diferentes cargas.
- ✓ Asegúrese de que el material de sujeción distribuya las fuerzas ejercidas por la carga de la forma más equilibrada posible.

CE-500 KG



- Sistema de amarre con hebilla de presión CE-500 daN.
CE EN 12195-2 coef. seg. 2-1

Ref.	\downarrow m \uparrow *	
ENP-122	2	15
ENP-123	3	15
ENP-124	4	15
ENP-125	5	15
ENP-126	6	15



Ancho de cinta 25 mm
*Despieces sobre pedido

- Sistema de amarre estándar con tensor de carraca CE-500 daN.
CE EN 12195-2 coef. seg. 2-1

Ref.	\downarrow m \uparrow *	
ENP-980	2	15
ENP-981	3	15
ENP-982	4	15
ENP-983	5	15
ENP-984	6	15

Ancho de cinta 25 mm
*Despieces sobre pedido

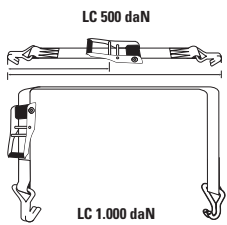

- Sistema de amarre estándar con tensor de carraca y ganchos cerrados CE-500 daN.
CE EN 12195-2 coef. seg. 2-1

Ref.	$\pm m_i$ *	
ENP-182	2	15
ENP-183	3	15
ENP-184	4	15
ENP-185	5	15
ENP-186	6	15

Ancho de cinta 25 mm
 *Despices sobre pedido

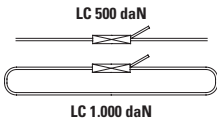

- Sistema de amarre estándar con tensor de carraca CE-500 daN.
CE EN 12195-2 coef. seg. 2-1

Ref.	$\pm m_i$ *	
ENP-980/B	2	15
ENP-981/B	3	15
ENP-982/B	4	15
ENP-983/B	5	15
ENP-984/B	6	15

Ancho de cinta 25 mm
 *Despices sobre pedido

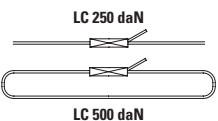

- Sistema de amarre con hebilla de presión CE-500 daN.
CE EN 12195-2 coef. seg. 2-1

Ref.	$\pm m_i$ *	
ENP-122/B	2	15
ENP-123/B	3	15
ENP-124/B	4	15
ENP-125/B	5	15
ENP-126/B	6	15

Ancho de cinta 25 mm
 *Despices sobre pedido

- Sistema de amarre estándar con tensor de carraca y ganchos cerrados CE-500 daN.
CE EN 12195-2 coef. seg. 2-1

Ref.	$\pm m_i$ *	
ENP-182/B	2	15
ENP-183/B	3	15
ENP-184/B	4	15
ENP-185/B	5	15
ENP-186/B	6	15

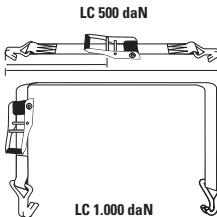
Ancho de cinta 25 mm
 *Despices sobre pedido



- Fabricación sobre pedido de cualquier sistema con componentes metálicos en acero inoxidable.

CE 1.000 KG · CINTA 35 MM

CE-1.000 KG

• Sistema de amarre con hebilla de presión CE-1.000 daN.
CE EN 12195-2 coef. seg. 2-1 



Ref.	m [*]	
ENP-252	2	15
ENP-253	3	15
ENP-254	4	15
ENP-255	5	15
ENP-256	6	15

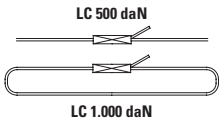

Ancho de cinta 35 mm
 *Despices sobre pedido

• Sistema de amarre con hebilla de presión CE-1.000 daN.
CE EN 12195-2 coef. seg. 2-1 



Ref.	m [*]	
ENP-252/B	2	15
ENP-253/B	3	15
ENP-254/B	4	15
ENP-255/B	5	15
ENP-256/B	6	15

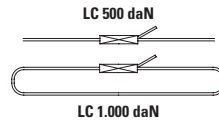



Ancho de cinta 35 mm
 *Despices sobre pedido

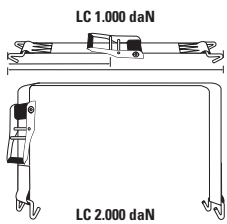

CE-2.000 KG

- Sistema de amarre estándar con tensor de carraca y ganchos abiertos CE-2.000 daN.
CE EN 12195-2 coef. seg. 2-1 



Ref.	$\pm m_j^*$	
ENM-164	4,50	12
ENM-165	5,50	12
ENM-166	6,50	12
ENM-167	7,50	12
ENM-168	8,50	12
ENM-169	9,50	12

Ancho de cinta 35 mm
 *Despices sobre pedido

- Sistema de amarre estándar con tensor de carraca y ganchos cerrados CE-2.000 daN.
CE EN 12195-2 coef. seg. 2-1 

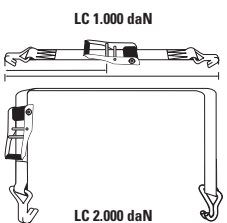

Ref.	$\pm m_j^*$	
ENM-344	4,50	12
ENM-345	5,50	12
ENM-346	6,50	12
ENM-347	7,50	12
ENM-348	8,50	12
ENM-349	9,50	12

Ancho de cinta 35 mm
 *Despices sobre pedido

- Sistema de amarre estándar con tensor de carraca CE-2.000 daN.
CE EN 12195-2 coef. seg. 2-1  [1]

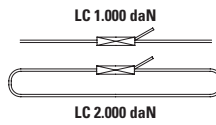

Ref.	$\pm m_j^*$	
ENM-444	4	12
ENM-445	5	12
ENM-446	6	12
ENM-447	7	12
ENM-448	8	12
ENM-449	9	12

Ancho de cinta 35 mm
 *Despices sobre pedido



CE-5.000 KG

- Sistema de amarre estándar con tensor de carraca y ganchos abiertos CE-5.000 daN.
CE EN 12195-2 coef. seg. 2-1 

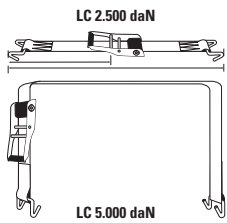
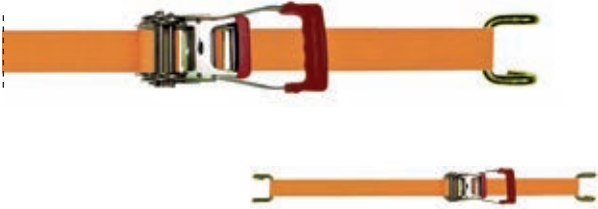

Ref.	l _m * (m)	
ENG-175	5,50	12
ENG-176	6,50	12
ENG-177	7,50	12
ENG-178	8,50	12
ENG-179	9,50	12
ENG-180	10,50	12

Ancho de cinta 50 mm
*Despices sobre pedido



- Carraca con mango ergonómico protegido con PVC.



- Sistema de amarre estándar con tensor de carraca y ganchos cerrados CE-5.000 daN.
CE EN 12195-2 coef. seg. 2-1 

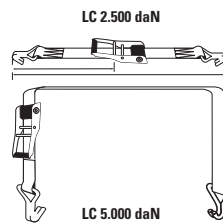

Ref.	l _m (m)	
ENG-195	5,50	12
ENG-196	6,50	12
ENG-197	7,50	12
ENG-198	8,50	12
ENG-199	9,50	12
ENG-200	10,50	12

Ancho de cinta 50 mm
*Despices sobre pedido





• Sistema de amarre estándar con tensor de carraca CE-5.000 daN.
CE EN 12195-2 coef. seg. 2-1

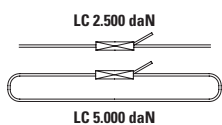

Ref.	l m ⁺	
ENG-215	5	12
ENG-216	6	12
ENG-217	7	12
ENG-218	8	12
ENG-219	9	12
ENG-220	10	12

Ancho de cinta 50 mm
 *Despices sobre pedido

• Sistema de amarre para sujetar cargas en el interior de remolques equipados con rail de enganche estándar CE-5.000 daN.
CE EN 12195-2 coef. seg. 2-1

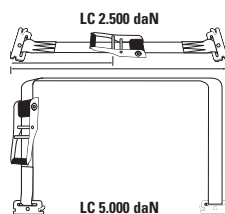

Ref.	l m ⁺	
ENG-840	2,50	15
ENG-841	3,50	15
ENG-842	4,50	15

Ancho de cinta 50 mm
 *Despices sobre pedido



• Fabricación sobre pedido de cualquier sistema con componentes metálicos en acero inoxidable.



DOBLE RADIO GANCHO ABIERTO

- Sistema de amarre carraca ERGO de cierre invertido, ganchos abiertos CE-5.000 daN. **CE EN 12195-2 coef. seg. 2-1**

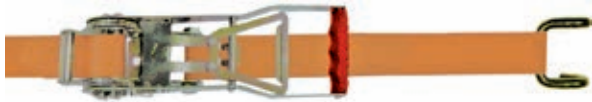

MODELO ERGO

Ref.	m*	
ENG-175C2R	5,50	10
ENG-176C2R	6,50	10
ENG-177C2R	7,50	10
ENG-178C2R	8,50	10
ENG-179C2R	9,50	10
ENG-180C2R	10,50	10

Ancho de cinta 50 mm
*Despieces sobre pedido

DOBLE RADIO GANCHO CERRADO

- Sistema de amarre carraca ERGO de cierre invertido, ganchos cerrados CE-5.000 daN. **CE EN 12195-2 coef. seg. 2-1**

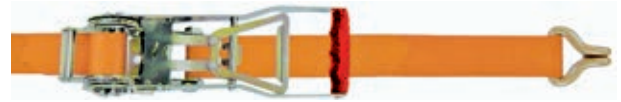

MODELO ERGO

Ref.	m	
ENG-195C2R	5,50	10
ENG-196C2R	6,50	10
ENG-197C2R	7,50	10
ENG-198C2R	8,50	10
ENG-199C2R	9,50	10
ENG-200C2R	10,50	10

Ancho de cinta 50 mm
*Despieces sobre pedido

TENSOR DE CARRACA ERGO: PARTES Y MODO DE USO

Los tensores de carraca ERGO se tensan con un movimiento de tracción que facilita la transmisión de fuerza sobre la cinta. Los tensores de carraca ERGO tienen una guía adicional para la cinta y se usan sobre todo para las cargas más pesadas.

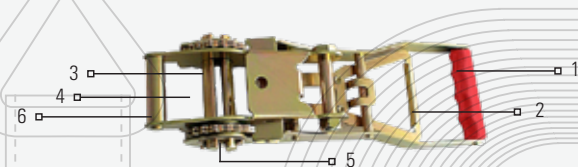

- 1 | Palanca
- 2 | Placa de bloqueo
- 3 | Guía
- 4 | Cinta
- 5 | Eje
- 6 | Guía adicional

1. COLOCACIÓN DE LA GUÍA

Abra la palanca¹ (1) y coloque la guía (3) hacia arriba haciendo movimientos de ida y vuelta (con la palanca). Así se puede fácilmente pasar la cinta (4) a través del tensor de trinquete.

¹ CONSEJO: Para desbloquear el tensor de trinquete, presiona la placa hacia la palanca.

2. AMARRAR LA CARGA CON LA CINTA

3. PASAR LA CINTA A TRAVÉS DE LA GUÍA Y APRETAR

Inserte la cinta (4) en la guía (3) y tire hacia arriba.

Atención: con el tensor ERGO, hay que pasar la cinta DEBAJO DE la guía (6).

Tire la cinta hacia el punto de partida.

Apriete la parte arriba de la cinta de amarre hasta que esté bien fijada alrededor de la carga.

4. AMARRAR LA CINTA CON EL TENSOR

Active la palanca (1) con movimientos de ida y vuelta para que la cinta (4) vuelva a subir a través del eje (5). Para un amarre en toda seguridad, respete la norma de mínimo 1.5 hasta máximo 3 vueltas.

Cuidado: Activar únicamente la palanca cuando la cinta amarra la carga suficientemente. Si la cinta da demasiadas vueltas alrededor del eje (5) entonces la carga no ha sido fijada correctamente.

5. AMARRAR LA CINTA CON EL TENSOR

Una vez la cinta amarrada, cierre la palanca (1) hasta el clic.

SOLTAR LA CINTA

Para soltar la cinta de amarre, presione la placa de bloqueo (2) y haga girar la palanca (1) 180° hasta que esté plano. Suelte la placa de bloqueo (2).

Cuidado: La fuerza de tensión se libera en una sola vez.

Suelte la cinta tirando el tensor o la cinta inferior.



CE-10.000 KG - DOBLE RADIO

- Sistema de amarre con **carraca de doble radio y ganchos cerrados** CE-10.000 daN. **CE EN 12195-2 coef. seg. 2-1**

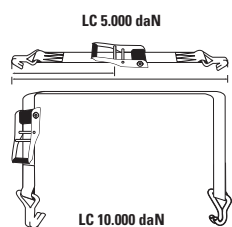

Ref.	l m	
ENGC-10T7	7,50	2
ENGC-10T8	8,50	2
ENGC-10T9	9,50	2
ENGC-10T10	10,50	2
ENGC-10T11	11,50	2
ENGC-10T12	12,50	2

Ancho de cinta 75 mm
*Despices sobre pedido

- Sistema de amarre con **carraca de doble radio y ganchos abiertos** CE-10.000 daN. **CE EN 12195-2 coef. seg. 2-1**

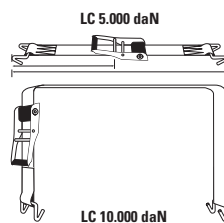

Ref.	l m*	
ENGA-10T7	7,50	2
ENGA-10T8	8,50	2
ENGA-10T9	9,50	2
ENGA-10T10	10,50	2
ENGA-10T11	11,50	2
ENGA-10T12	12,50	2

Ancho de cinta 75 mm
*Despices sobre pedido

PORTA COCHES

PORTA COCHES CE-3.000 KG

• Sistema de amarre porta coches de 2,5 metros; protector de cinta de un metro. Incluye bolsa de transporte CE-3.000 kg. **CE EN 12195-2**



Ref.	m	mm	
AMP-250	2,50	50	15

• Sistema de amarre porta coches 2,5 m, con tres tacos antideslizamiento. CE 3.000 kg. **CE EN 12195-2**



Ref.	m	mm	
AMP-251	2,50	50	15



CARRACA ERGONÓMICA CON MANGO DE PVC



PERSONALIZACIÓN DE CINTA/MARCA PROPIA OPCIONAL

* OPCIONES DE FABRICACIÓN: **Otras medidas (Largo) / Componentes metálicos en acero Inox** (Consultar en fábrica).

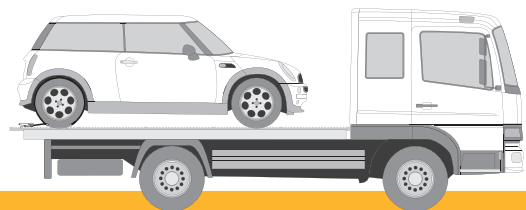
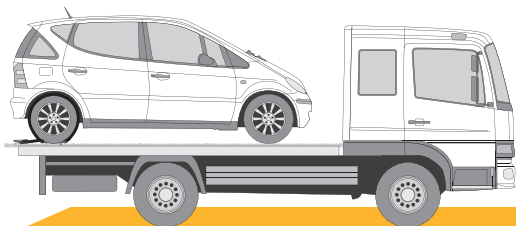
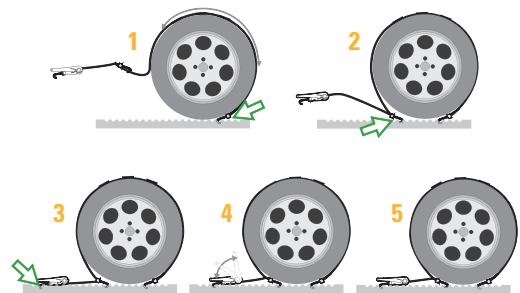
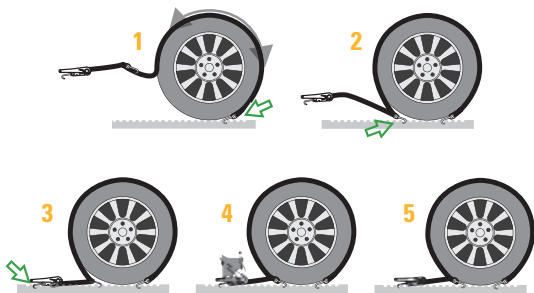

- Sistema de amarre porta coches 2,5 m, con cinta-lazo. CE 3.000 kg. **CE EN 12195-2**



Ref.	l m	mm	
AMP-252	2,50	50	15

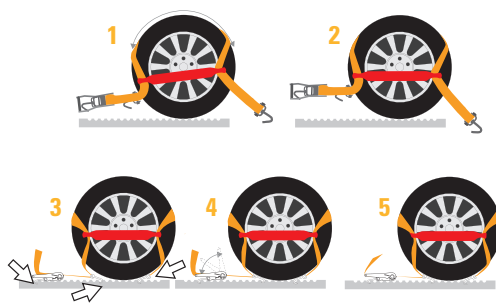

- Sistema de amarre porta coches de 2 m. con gancho plastificado. **CE EN - coef. seg. -**



Ref.	l m	mm	
PTC-2A	2	27	25
PTC-2B	2	27	25
PTC-2C	2	27	25

OPCIONAL: GANCHO NEGRO B



RFA.: PTC-2B

OPCIONAL: GANCHO NEGRO C



RFA.: PTC-2C

- Sistema de amarre porta coches de 2 m. con lazo y ganchos plastificados. **CE EN - coef. seg. -**



Ref.	l m	mm	
PTC-2LA	2	27	25
PTC-2LB	2	27	25
PTC-2LC	2	27	25

OPCIONAL: GANCHO NEGRO B



RFA.: PTC-2LB

OPCIONAL: GANCHO NEGRO C



RFA.: PTC-2LC



CINTAS INDUSTRIALES

- Cinta Cadi para cinturones.



Ref.	Descripción	mm	
CI-618	Cinta cadi para cinturones. Rojo y negro	20	100 m
CI-619	Cinta cadi para cinturones. Rojo y negro	25	100 m
CI-513	Cinta cadi para cinturones. Rojo y negro	30	100 m
CI-514	Cinta cadi para cinturones. Rojo y negro	40	100 m
CI-929	Cinta poliéster de alta tenacidad. Naranja	25	100 m
CI-930	Cinta poliéster de alta tenacidad. Naranja	35	100 m
CI-931	Cinta poliéster de alta tenacidad. Naranja	50	100 m
CI-932	Cinta poliéster de alta tenacidad. Amarillo	75	100 m

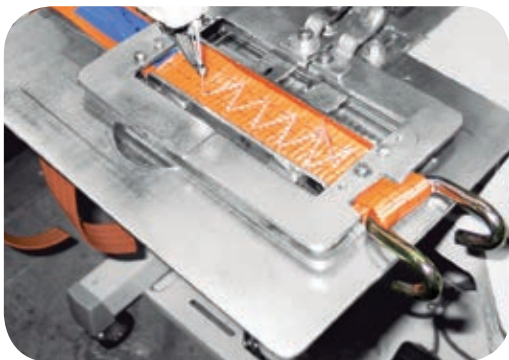

PROTECTORES DE CINTA

- Protectores de cinta.



Ref.	Descripción	mm
PTRSA-25MM	Protector para cinta de 25mm	25
PTRSA-35MM	Protector para cinta de 35mm	35
PTRSA-50MM	Protector para cinta de 50mm	50
PTRSA-75MM	Protector para cinta de 75mm	75

*Precio metro lineal.

PROTECTORES DE ESQUINA

- Protector de esquina en PVC para cinta de ancho máximo 50 mm.



Ref.	mm	mm	
PR-E15	137	50	10



- Protector de esquina en PVC para cinta de ancho máximo 90 mm.



Ref.	mm	mm	
PR-E15	150	90	10



- Los protectores de esquina alargan la vida útil de la correa.
- La carga también está protegida de la correa.
- La presión se distribuye uniformemente sobre un área más amplia.
- Los bordes de carga son menos propensos a daños.
- La potencia abrasiva de los bordes y las esquinas está amortiguada.

HEBILLA PRESIÓN

Hebilla presión
Ancho 25 y 35 mm



Ref. Kg CE \pm mm

HE-729 500 25 10



HE-730 1.000 35 10

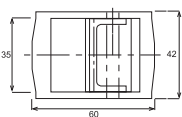

CARRACA

Carraca
Ancho 25, 35, 50 y 75 mm



Ref. Kg CE \pm mm

HE-732 500 25 10

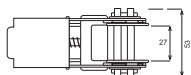

HE-733 2.000 35 10

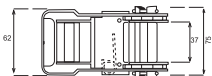

HE-734 5.000 50 10

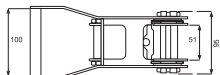

HE-735 10.000 75 10

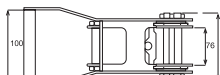

GANCHO ABIERTO

Gancho abierto
Ancho entre 35,
50 y 75 mm



Ref. Kg CE \pm mm

HE-736 2.000 35 10

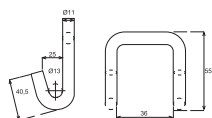

HE-737 5.000 50 10

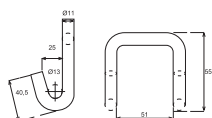

HE-738 10.000 75 10

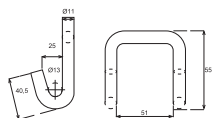

GANCHO CERRADO

Gancho cerrado. Ancho 25, 35, 50
y 75 mm



Ref. Kg CE \pm mm

HE-613 500 25 10

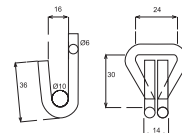

HE-614 2.000 35 10

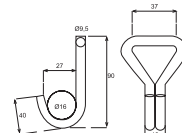

HE-615 5.000 50 10

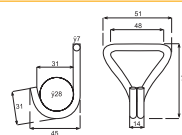

HE-616 10.000 75 10

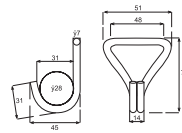

GANCHO PLATAFORMA

Gancho plataforma. Ancho 50 mm
Diámetro de gancho 13 mm



Ref. Kg CE \pm mm

HE-617 5.000 50 10

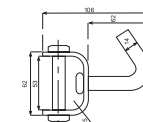

GANCHO RAIL

Gancho rail. Ancho 50 mm



Ref. Kg CE \pm mm

HE-727R 5.000 50 10

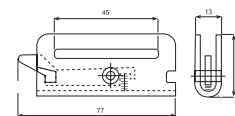

TENSOR PARA FLEJE

- Tensor para fleje de polipropileno, textil y compuesto. Ideal para cajas, cartones. Tensa y corta el fleje textil y polipropileno. Ligero y fácil de usar. Usado en flejes con ancho máximo de 35 mm.



Ref.	mm	
ST38	máx. 35	1

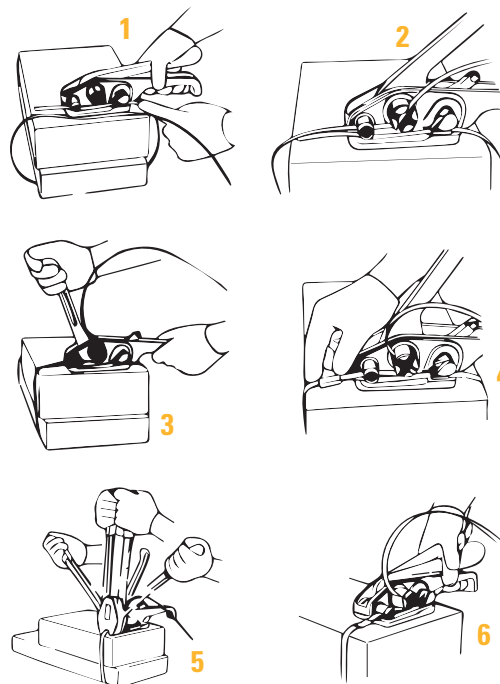

- Hebilla de amarre para cinta de 25 y 35 mm.



Ref.	mm	
OWH2550	25	10
OWH3870	35	10

BLOQUEADORES DE CARGA

- Placa para sujeción de carga en aluminio ajustable - extensible 2.400 a 2.700 mm, para uso horizontal.



Ref.	mm	kg	↔	
PLACA2427	125*30	8,20	2.400-2.700	1



- Barra/tubo de sujeción de cargas en aluminio ajustable - extensible, para uso horizontal y vertical.

Ref.	Ø mm	kg	mm	
TUB2329	42	4,8	2.260-2.960	1

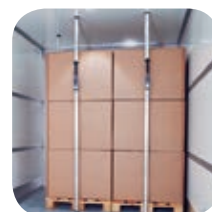

MÁXIMO 3.500 KG

- Sistema de remolque/arrastre para un máximo de 3.500 kg. Cinta de tracción con asas reforzadas en poliéster de alta tenacidad (PES). Incluye bolsa de transporte con ventana porta documentos. **CE**



Ref.	↕m↕	↕mm↕	
SARS-3	3	50	5
SARS-4	5	50	5
SARS-5	8	50	5



Máx. 3.500 kg

- Sistema de remolque/arrastre para un máximo de 3.500 kg. Cinta de tracción con gancho plano de refuerzo, realizada en poliéster de alta tenacidad (PES). Incluye bolsa de transporte con ventana porta documentos. **CE**



Ref.	↕m↕	↕mm↕	
SARG-6	3	50	5
SARG-7	5	50	5
SARG-8	8	50	5



Máx. 3.500 kg

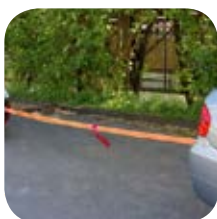

MÁXIMO 4.500 KG

- Sistema de remolque/arrastre para un máximo de 4.500 kg. Cinta de tracción con asas reforzadas en poliéster de alta tenacidad (PES) Incluye bolsa de transporte con ventana porta documentos. **CE**



Ref.	↕m↕	↕mm↕	
SARS-9	3	60	5
SARS-10	5	60	5
SARS-11	8	60	5

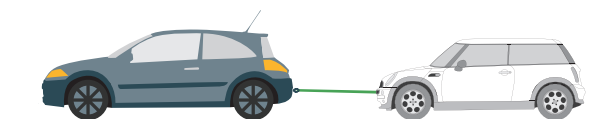

Máx. 4.500 kg

MÁXIMO 6.000 KG

- Sistema de remolque/arrastre para un máximo de 6.000 kg. Cinta de tracción con asas reforzadas en poliéster de alta tenacidad (PES). Incluye bolsa de transporte con ventana porta documentos. **CE**



Ref.	↕m↕	↕mm↕	
SARS-12	3	90	5
SARS-13	5	90	5
SARS-14	8	90	5



Máx. 6.000 kg

REDES DE AMARRE DE CARGA

Las redes de amarre y sujeción de cargas fabricadas por PATACHO, S.L., se emplean para sujeción de cargas de todo tipo, transporte en general, industria y similares.

Las redes de amarre y sujeción de cargas de poliéster son muy flexibles y ligeras, fabricadas en poliéster de alta tenacidad 100%. El poliéster recibe un tratamiento adicional superficial que la hace resistente a los agentes atmosféricos externos.

Las piezas metálicas son de acero de alta resistencia con un tratamiento anti-corrosión.

Se identifica con una etiqueta de color azul con las características técnicas, mecánicas y de utilización según el marcado CE.

La gama Patacho de redes de amarre comprende sistemas certificados para los más diversos usos, todas ellas con un coeficiente de seguridad de 2 a 1.

Son fabricadas con máquinas robotizadas programables lo que garantiza un acabado homogéneo y firme en procesos industriales de grandes partidas.

Fabricadas según norma CE: EN 12195-2 VDI 2700 Bl. 3.3.

*Se presenta la gama estándar, consulte en fábrica otros modelos a medida según el trabajo a realizar.

TARIFA PVP RECOMENDADO, IVA NO INCLUIDO. VER CONDICIONES DE VENTA EN PÁGINA 103.

PRECIOS SIEMPRE ACTUALIZADOS EN: www.patacho.es/tarifa

patacho®

REDES DE AMARRE DE CARGAS



- Sistema de amarre de carga en cinta de 2,5 cm; hueco de malla de 10x10 cm. **CE EN 12195-2 VDI 2700 BI. 3.3** 

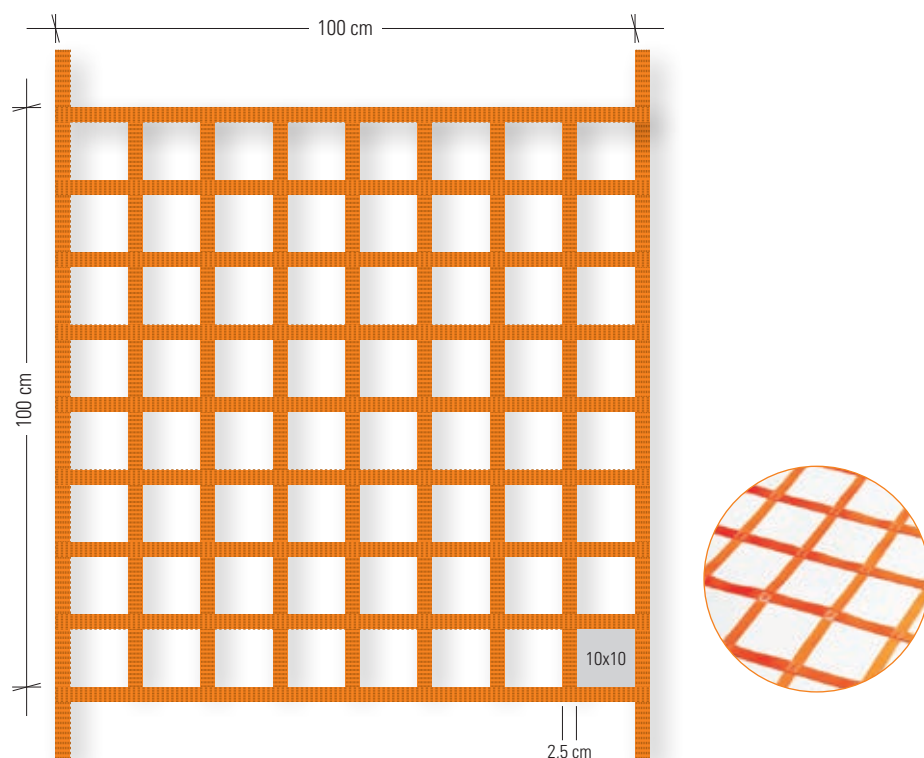

- Red de sujeción de cargas fabricada en poliéster de alta tenacidad, en cinta de 25 mm (1.500 kg rotura). Cierres de hebilla de presión para tensar o anclar según el lugar de colocación. **CE EN 12195-2 VDI 2700 BI. 3.3** 

Ref.	μmm	Medida red (cm)	Tira ajuste μcm	Cierre
RED-25H1	25	100*120	60	Hebilla presión
RED-25H2	25	120*150	100	Hebilla presión

*Otras medidas consultar en fábrica

- Red de sujeción de cargas fabricada en poliéster de alta tenacidad, en cinta de 25 mm (1.500 kg rotura). Cierre carraca sin fin con cinta perimetral para tensar o anclar según el lugar de colocación. **CE EN 12195-2 VDI 2700 BI. 3.3** 

Ref.	μmm	Medida red (cm)	Carraca sin fin (m/largo)	Cierre
RED-25P1	25	100*120	6	Carraca sin fin
RED-25P2	25	120*150	8	Carraca sin fin

*Otras medidas consultar en fábrica

CIERRE HEBILLAS

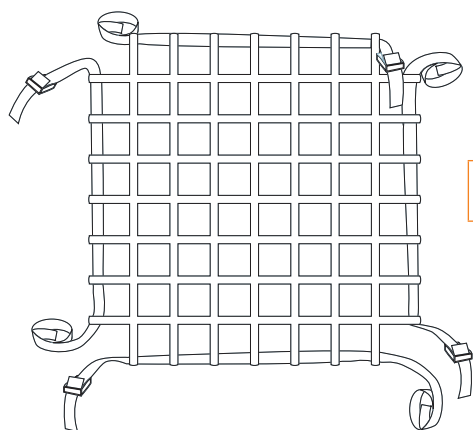

 = 3



CIERRE CARRACA SIN FIN

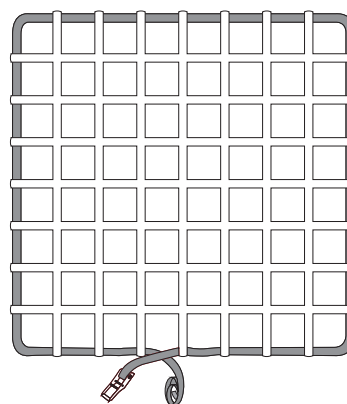

 = 3

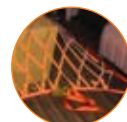

Se presentan los modelos estándar en cinta de 25 mm para cierre con hebillas o cierre con cinta perimetral y carraca sin fin. Las redes de amarre de carga se pueden fabricar a medida y con la combinación de componentes que se adapten a sus necesidades (Ver pág. 63). Consulte en fábrica posibles combinaciones.

- Sistema de amarre de carga en cinta de 3,5 cm; hueco de malla de 16x16 cm. **CE EN 12195-2 VDI 2700 BI. 3.3**

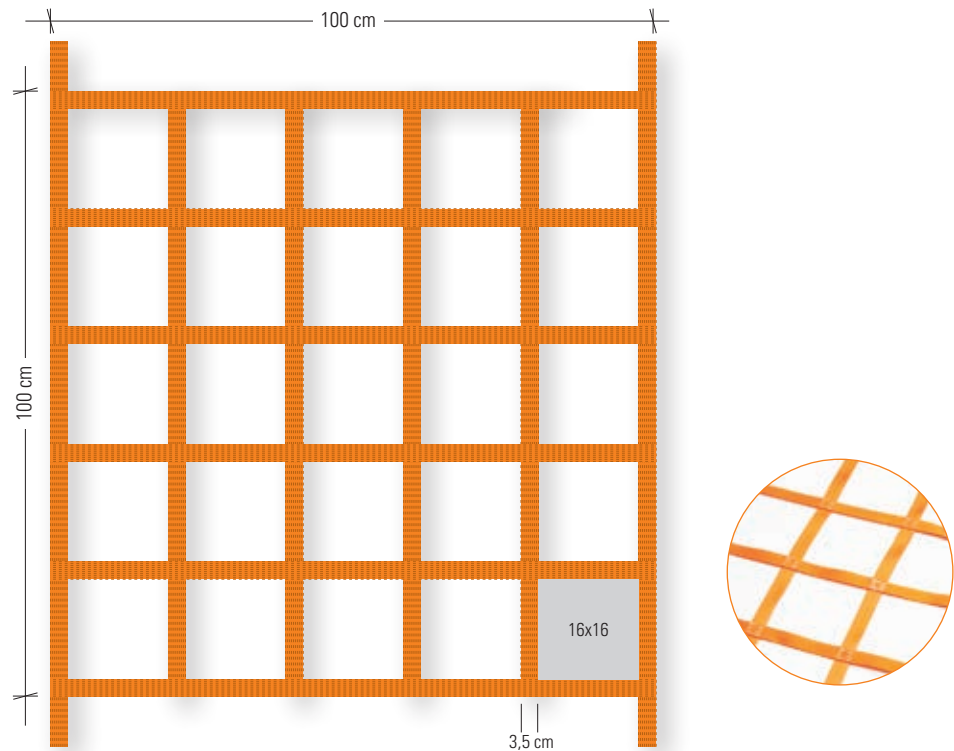

- Red de sujeción de cargas fabricada en poliéster de alta tenacidad, en cinta de 35 mm (3.500 kg rotura). Cierres de hebilla de presión para tensar o anclar según el lugar de colocación. **CE EN 12195-2 VDI 2700 BI. 3.3**

- Red de sujeción de cargas fabricada en poliéster de alta tenacidad, en cinta de 35 mm (3.500 kg rotura). Cierre carraca sin fin con cinta perimetral para tensar o anclar según el lugar de colocación. **CE EN 12195-2 VDI 2700 BI. 3.3**

Ref.	mm	Medida red (cm)	Tira ajuste (cm)	Cierre
RED-35H1	35	150*200	100	Hebilla presión
RED-35H2	35	200*300	140	Hebilla presión

Ref.	mm	Medida red (cm)	Carraca sin fin (m/largo)	Cierre
RED-35P1	35	150*200	10	Carraca sin fin
RED-35P2	35	200*300	12	Carraca sin fin

*Otras medidas consultar en fábrica

*Otras medidas consultar en fábrica

CIERRE HEBILLAS

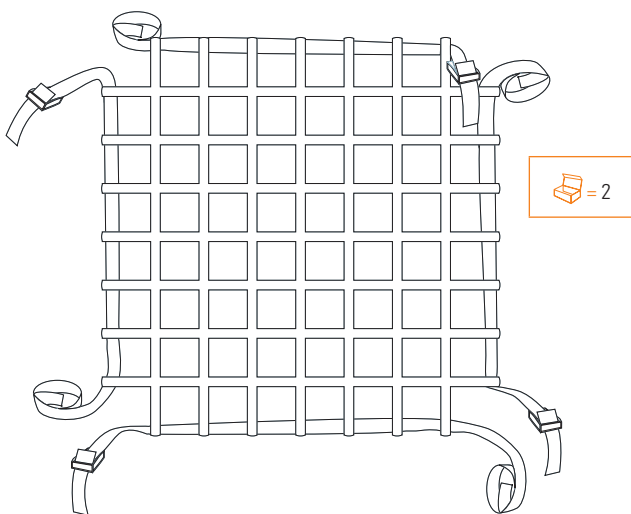

CIERRE CARRACA SIN FIN

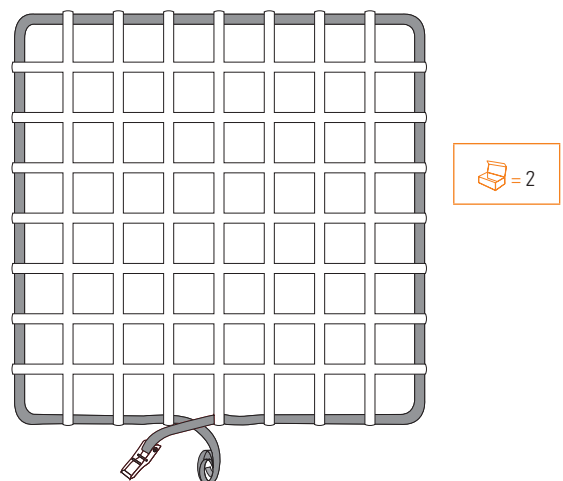

Se presentan los modelos estándar en cinta de 35 mm para cierre con hebillas o cierre con cinta perimetral y carraca sin fin. Las redes de amarre de carga se pueden fabricar a medida y con la combinación de componentes que se adapten a sus necesidades (Ver pág. 63). Consulte en fábrica posibles combinaciones.



- Sistema de amarre de carga en cinta de 5 cm; hueco de malla de 27x27 cm. **CE EN 12195-2 VDI 2700 BI. 3.3** 

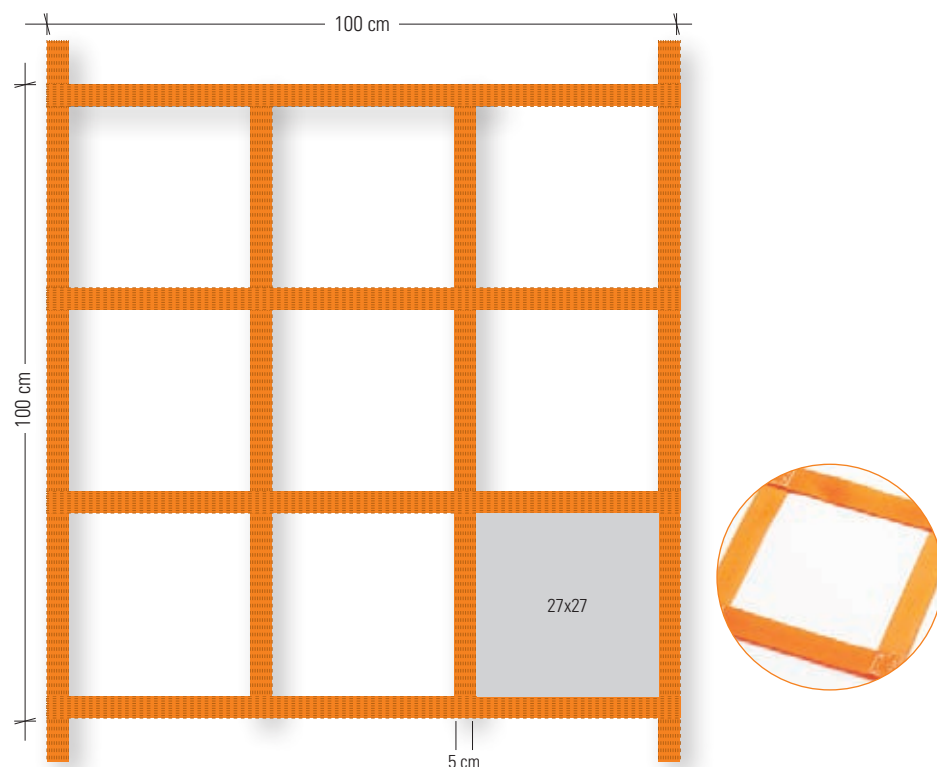

- Red de sujeción de cargas fabricada en poliéster de alta tenacidad, en cinta de 50 mm (7.500 kg rotura). Cierre carraca sin fin con cinta perimetral para tensar o anclar según el lugar de colocación (tensor carraca sin fin incluido). **CE EN 12195-2 VDI 2700 BI. 3.3** 

Ref.	mm	Medida red (cm)	Carraca sin fin (m/largo)	Cierre
RED-502	50	200*200	10	Carraca sin fin
RED-503	50	200*300	12	Carraca sin fin
RED-504	50	250*200	11	Carraca sin fin
RED-505	50	250*300	14	Carraca sin fin

*TENSOR CARRACA SIN FIN INCLUIDO
*Otras medidas consultar en fábrica

- Red de sujeción de cargas fabricada en poliéster de alta tenacidad, en cinta de 50 mm (7.500 kg rotura). Puntos de anclaje con anilla metálica perimetral para tensar o anclar según el lugar de colocación. Posibilidad de montar un tensor de carraca sin fin/otros (no incluido). **CE EN 12195-2 VDI 2700 BI. 3.3** 

Ref.	mm	Medida red (cm)	Cierre
RED-502P	50	200*200	Sobre pedido
RED-503P	50	200*300	Sobre pedido
RED-504P	50	250*200	Sobre pedido
RED-505P	50	250*300	Sobre pedido

*TENSOR CARRACA SIN FIN NO INCLUIDO
*Otras medidas consultar en fábrica

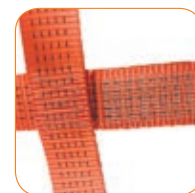

Las redes de amarre de carga en cinta de 50 mm se fabricarán sobre pedido, a medida y con la combinación de componentes que se adapten a sus necesidades. Consulte en fábrica posibles combinaciones.

CIERRE CARRACA SIN FIN

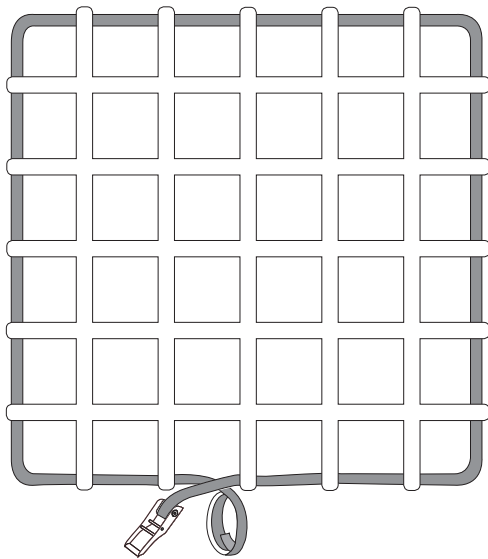



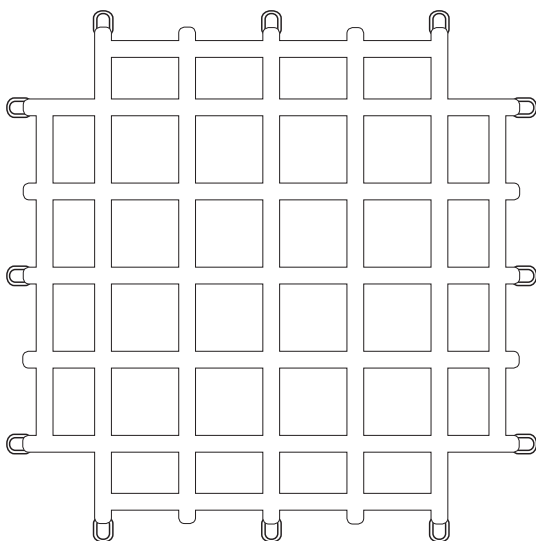



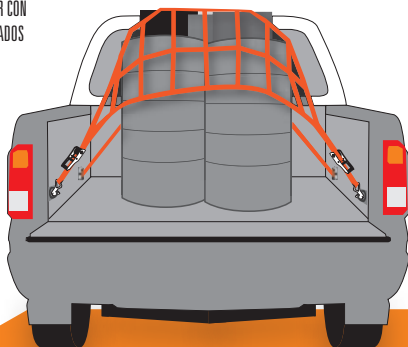



CIERRE ANILLAS PERIMETRALES



• RECUERDE: LAS REDES DE AMARRE DE CARGA SÓLO SE PUEDEN UTILIZAR CON LOS OJALES DE FIJACIÓN INSTALADOS EN EL PROPIO VEHÍCULO.



Los kits que se presentan se pueden fabricar y combinar con los mosquetones y/o bolsa referenciados. Para calcular el precio sume las referencias y aplique su descuento asociado:

+		+		RP. HE-729 Kg CE 500 ↑mm 25 RP. HE-730 Kg CE 1.000 ↑mm 35
		+		
	RP. HE-732 Kg CE 500 ↑mm 25 RP. HE-733 Kg CE 2.000 ↑mm 35 RP. HE-734 Kg CE 5.000 ↑mm 50			
		+		RP. HE-613N Gancho plastificado Kg CE 1.000 ↑mm 25
		+		
	RP. HE-613 Kg CE 500 ↑mm 25 RP. HE-614 Kg CE 2.000 ↑mm 35 RP. HE-616 Kg CE 5.000 ↑mm 50			
		+		RP. HE-727R Kg CE 5.000 ↑mm 50
		+		
	RP. HE-617 Kg CE 5.000 ↑mm 50			
		+		RP. MOS-860 Acero 18mm apertura 25kN rotura
		+		
	RP. AN50 Acero reforzado sin soldadura 22kN rotura ↑mm 50			
		+		RP. BLP-02
				
	PRESENTACIÓN			*PRESENTACIÓN OPCIONAL



COMBINACIONES POSIBLES



respetar unidades embalaje en pedido

